

Санкт-Петербург
8 (812) 999-74-20
info@promled.com

Москва
8 (495) 744-78-61
msk@promled.com

Казахстан
8 (727) 312-34-37
kz@promled.com



СВЕТОДИОДНЫЙ СВЕТИЛЬНИК Т-ЛИНИЯ v2.0 ОПТИК

Руководство по монтажу и подключению



Производственная компания ООО «Пром-Свет»



Заказ и дополнительная информация: info@promled.com

МОНТАЖ СВЕТИЛЬНИКА

Эксплуатация светильника должна производиться в соответствии с «Правилами технической эксплуатации электроустановок потребителей». Установку, чистку светильника и замену компонентов производить только при отключенном питании.

1. Распаковать светильник, установить кронштейны при необходимости, выставить кронштейны в необходимое положение. Кронштейны могут быть перемещены вдоль закладных пазов. Светильники могут быть укомплектованы различными типами креплений.

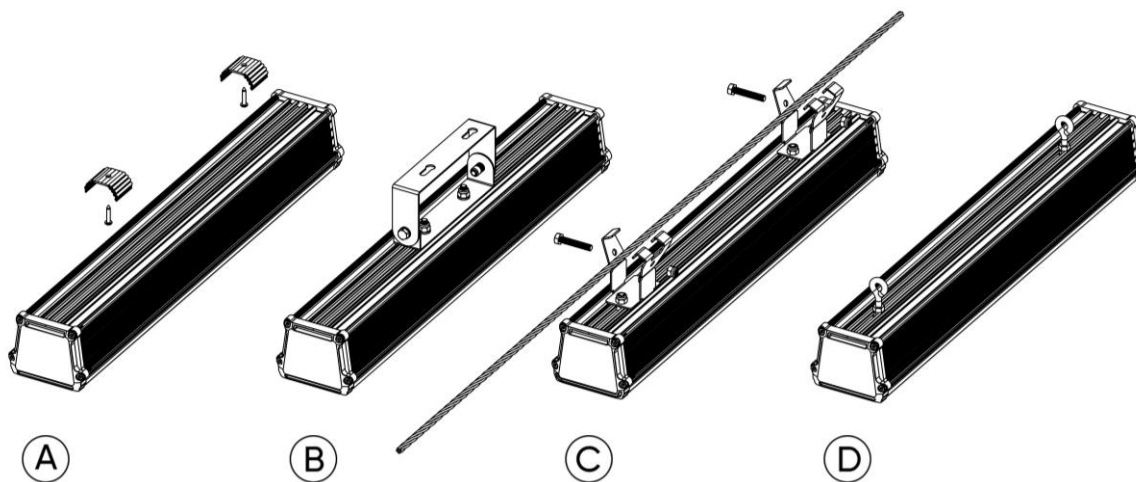

A – J-Hook, B – кронштейн, C – крепления на трос, D – винт-петли.

2. Закрепить светильник на опорной поверхности. В комплектации с поворотным кронштейном, угол установки светильника может быть отрегулирован в пределах $\pm 90^\circ$. Крепежные отверстия необходимо разметить исходя из размеров на чертеже. Светильник может быть оборудован одним и более кронштейном.

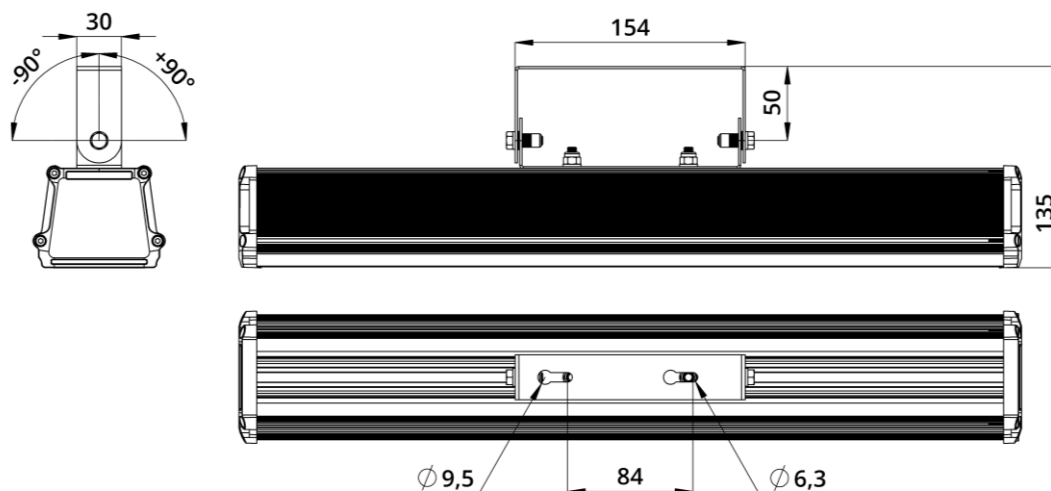



ПОДКЛЮЧЕНИЕ СВЕТИЛЬНИКА

Возможны 3 типа подключения светильников.



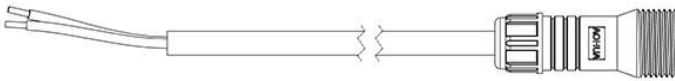
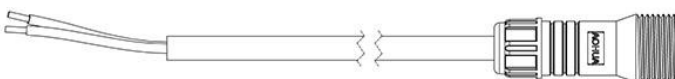
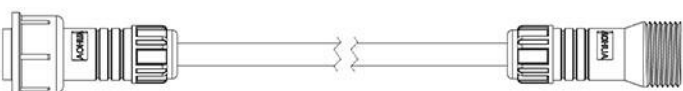
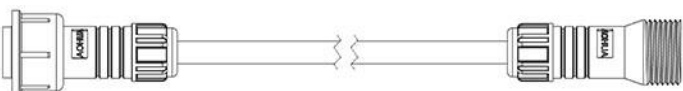

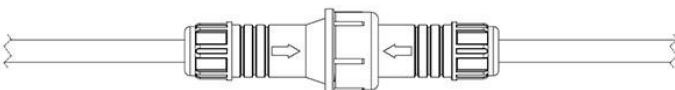
1. Подключение с помощью специализированной системы коннекторов: вводные кабели, удлинители, заглушки (заказываются отдельно).

Для светильников с напряжением питания 24/36В

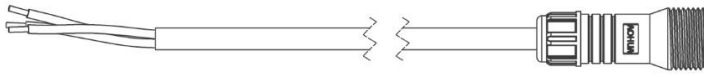
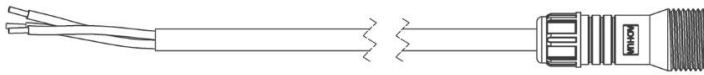

Вводной кабель питания 24/36В с разъемом 1м	
Вводной кабель питания 24/36В с разъемом 3м	
Удлинитель с разъемами питания 24/36В 1м	
Удлинитель с разъемами питания 24/36В 3м	
Заглушка для разъема питания 24/36В	
Комплект для транзитного подключения с герметичным штепсельным соединением 1000 мм	

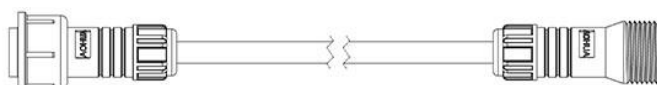

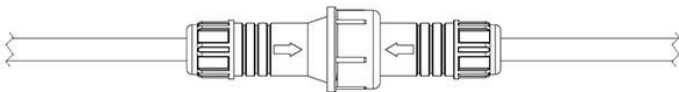
Для светильников с напряжением питания 230В

Вводной кабель питания 220В с разъемом 1м	
Вводной кабель питания 220В с разъемом 3м	
Удлинитель с разъемами питания 220В 1м	
Удлинитель с разъемами питания 220В 3м	
Заглушка для разъема питания 220В	
Комплект для транзитного подключения с герметичным штепсельным соединением 1000мм	

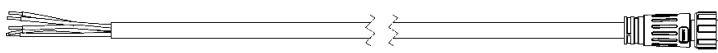
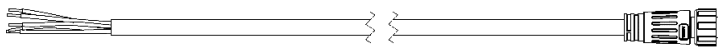
Дополнительные аксессуары для светильников с управлением

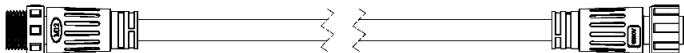
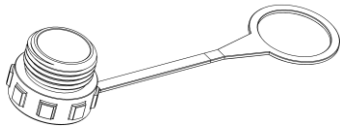
Вводной кабель DMX с разъемом 1м	
Вводной кабель DMX с разъемом 3м	
Удлинитель с разъемами DMX 1м	
Удлинитель с разъемами DMX 3м	
Заглушка для разъема DMX с терминатором	



1.1 Вариант транзитного подключения с помощью комплекта герметичного штепсельного соединения:



Для светильников с управлением по протоколу DMX:

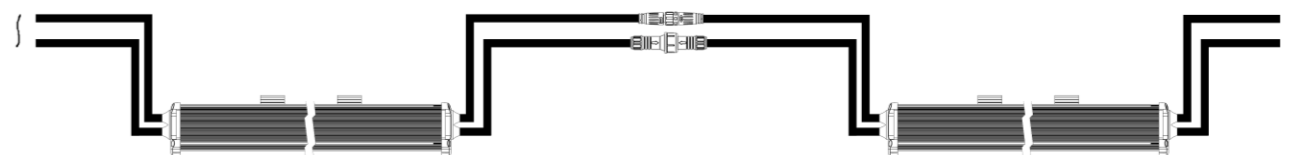

1.2 Вариант транзитного подключения с помощью комплекта герметичного штепсельного соединения и удлинителя, с заглушкой на неиспользуемом выводе:

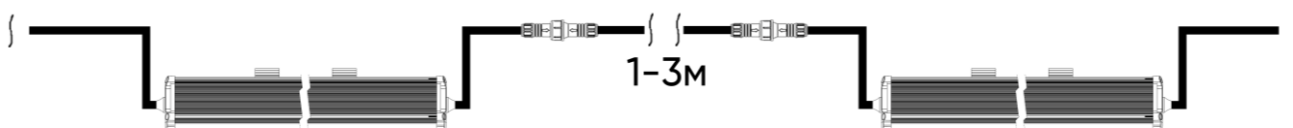

Для светильников с управлением по протоколу DMX:

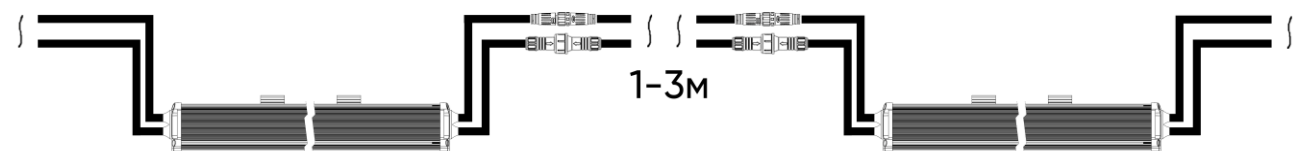

1.3 Светильники серии «Т-Линия v2.0» могут выпускаться в нескольких модификациях - для работы в сетях переменного тока 230В, для работы в сетях постоянного тока 24/36В. Для их работы в сетях постоянного тока 24/36В требуется внешний источник питания (может быть заказан отдельно).

При эксплуатации в сети постоянного тока 24/36В, источник питания может подключаться как к одиночному светильнику, так и к группе светильников. Возможно как транзитное подключение, так и параллельное подключение нескольких светильников.

На этапе планирования схемы подключения светильников важно соблюдать несколько условий.

1. При питании от источника мощностью 100Вт, общая длина линии питания не должна превышать 10 метров.

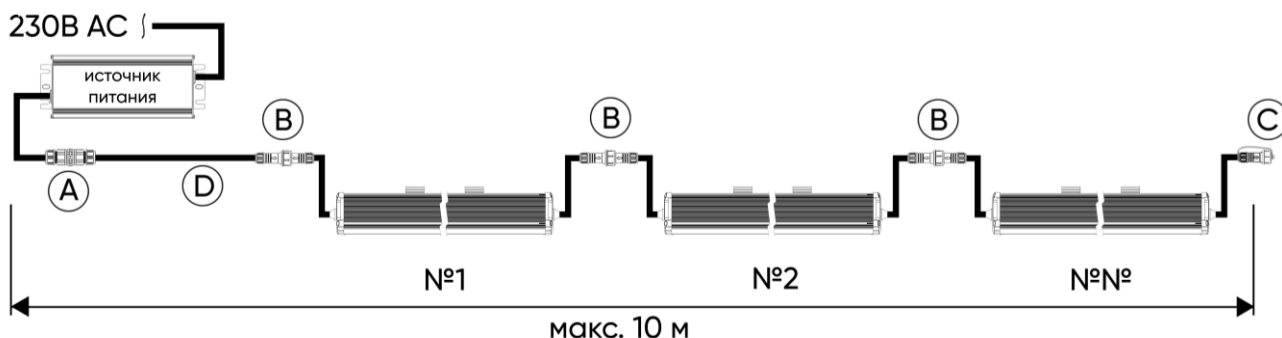

А – герметичная клеммная колодка, В – штепсельные разъемы, С – заглушка, D – вводной кабель.

2. При питании от источника на 200 Вт возможно подключение нескольких линий, но максимальная общая длина линии питания не должна превышать 10 метров.

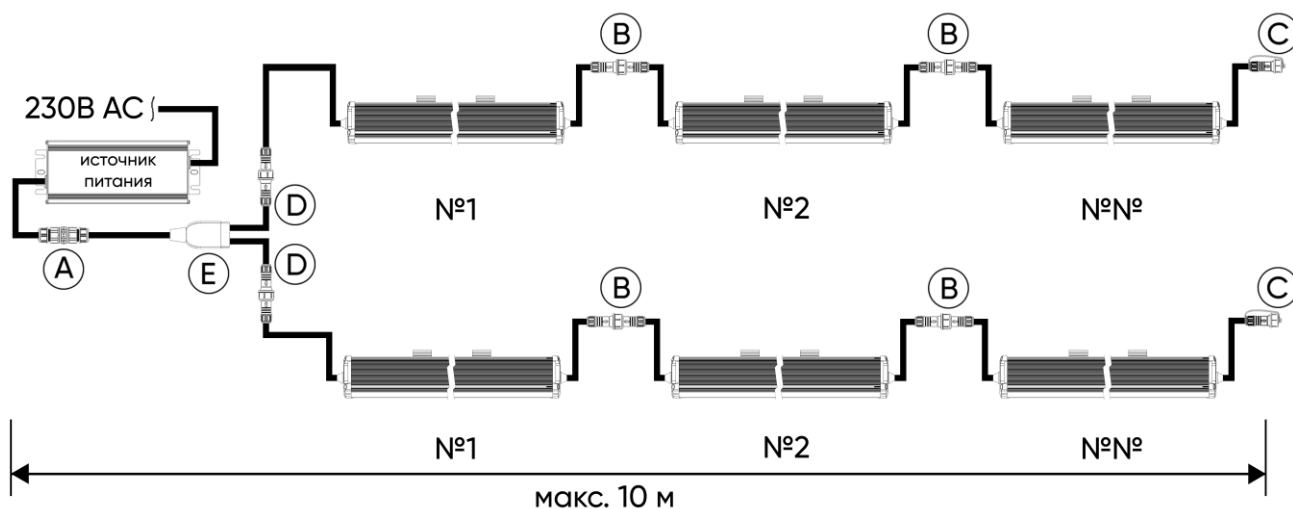

А – герметичная клеммная колодка, В – штепсельные разъемы, С – заглушка, D – вводной кабель, E – «Y»-коннектор.



При эксплуатации в сети переменного тока 230В, возможно как транзитное подключение, так и параллельное подключение нескольких светильников.

Максимально возможная длина линии в данном случае зависит от суммарной мощности светильников, их количества и рассчитывается индивидуально для каждого проекта.

2. Подключение с помощью герметичных клеммных колодок (заказываются отдельно).

Комплект для транзитного подключения с герметичными клеммными колодками

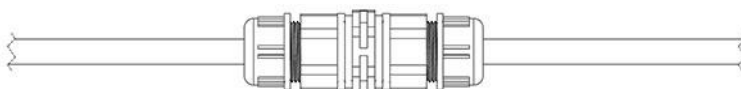

Вариант транзитного подключения с помощью герметичной клеммной колодки:



3. Подключение одиночных светильников без использования специализированной системы коннекторов.

Подключение светильников без транзитного кабеля производится с помощью коннекторов, клемм, и распределительных коробок. Компоненты для коммутации выбираются на усмотрение заказчика.

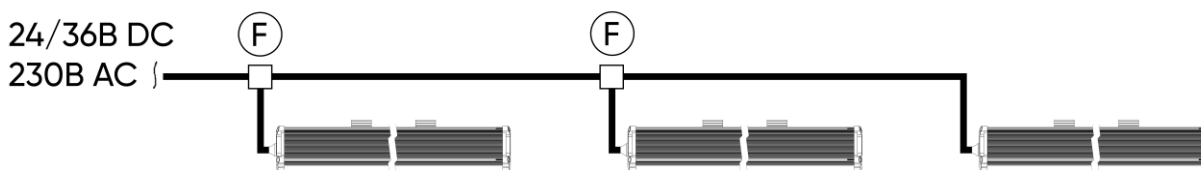

F – распределительная коробка или Т-образный коннектор.

