



СВЕТОДИОДНЫЙ СВЕТИЛЬНИК БАРОККО ОПТИК RGB (RGBW)

Руководство по монтажу и подключению



Производственная компания ООО «Пром-Свет»



МОНТАЖ СВЕТИЛЬНИКА

Эксплуатация светильника должна производиться в соответствии с «Правилами технической эксплуатации электроустановок потребителей». Установку, чистку светильника и замену компонентов производить только при отключенном питании.

Светильники комплектуются одним и более кронштейном, в зависимости от длины светильника.

1. Распаковать светильник, установить кронштейны, выставить кронштейны в необходимое положение. Кронштейны могут быть перемещены вдоль закладных пазов.

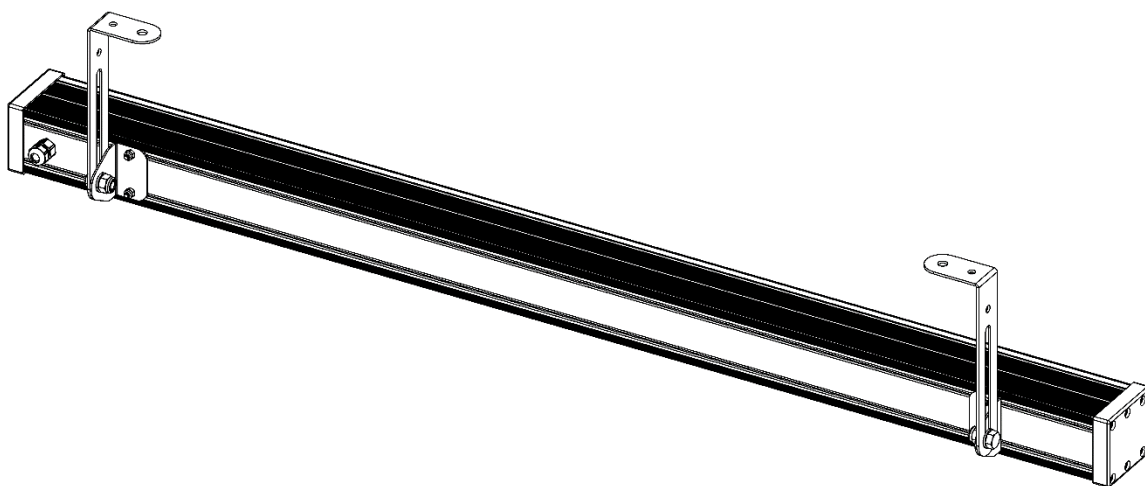

2. Закрепить светильник на опорной поверхности. Угол установки светильника может быть отрегулирован. Общий угол регулировки базовых кронштейнов - 220°. Крепежные отверстия необходимо разметить исходя из размеров на чертеже, размеры указаны в мм:

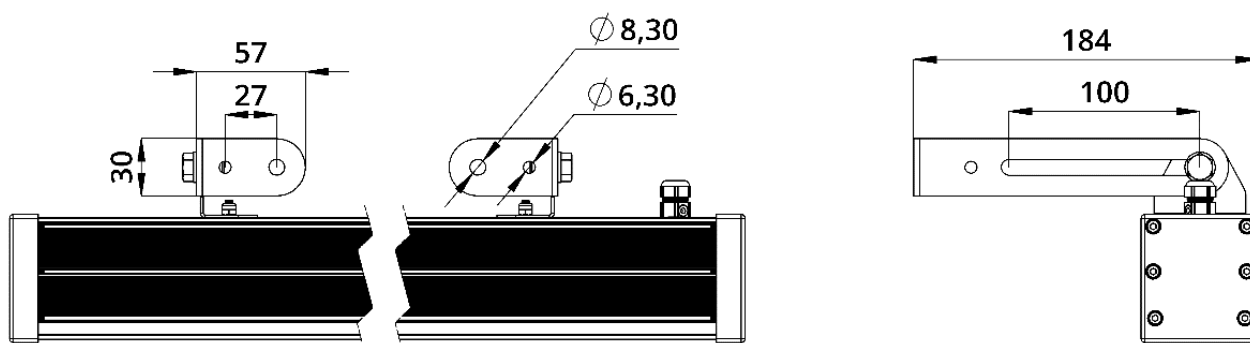





ПОДКЛЮЧЕНИЕ СВЕТИЛЬНИКА

Возможны 2 типа подключения светильников.

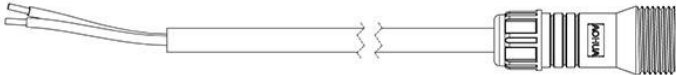

1. Подключение с помощью специализированной системы коннекторов: вводные кабели, удлинители, заглушки (заказываются отдельно).

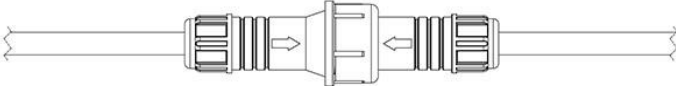
Аксессуары для светильников с напряжением питания 48В



| | |
|---|--|
| Вводной кабель с разъемом питания. M19, 12-48В, 1м |  |
| Вводной кабель с разъемом питания. M19, 12-48В, 3м |  |
| Удлинитель с разъемами питания. M19, 12-48В, 1м |  |
| Удлинитель с разъемами питания. M19, 12-48В, 3м |  |
| Заглушка для разъема питания. M19, 12-48В |  |
| Транзитное подключение. Штепсельный разъем, IP67. Барокко |  |

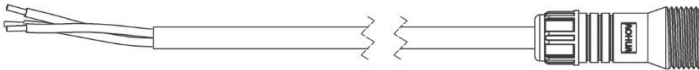
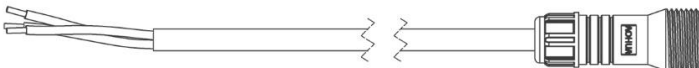
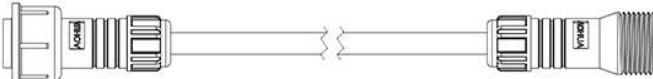
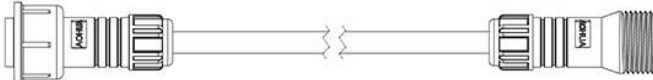

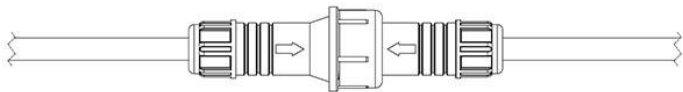
Аксессуары и опции для светильников с напряжением питания 220В (230В)

| | |
|--|---|
| Вводной кабель с разъемом питания. 220В, 1м |  |
| Вводной кабель с разъемом питания. 220В, 3м |  |
| Удлинитель с разъемами питания. 220В, 1м |  |
| Удлинитель с разъемами питания. 220В, 3м |  |
| Заглушка для разъема питания. 220В |  |
| Транзитное подключение. Штепсельный разъем, IP67. Барокко |  |

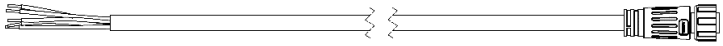
Дополнительные аксессуары для светильников с управлением

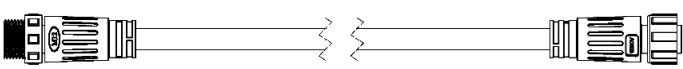
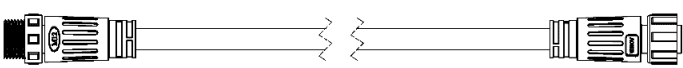
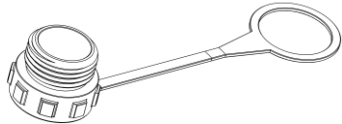
| | |
|--|--|
| Вводной кабель с разъемом DMX. 1м |  |
| Вводной кабель с разъемом DMX. 3м |  |
| Удлинитель с разъемами DMX. 1м |  |
| Удлинитель с разъемами DMX. 3м |  |
| Заглушка для разъема DMX с терминатором |  |



1.1 Вариант транзитного подключения с помощью комплекта герметичного штепсельного соединения:



Для светильников с управлением по протоколу DMX, с заглушками на неиспользуемых выводах:

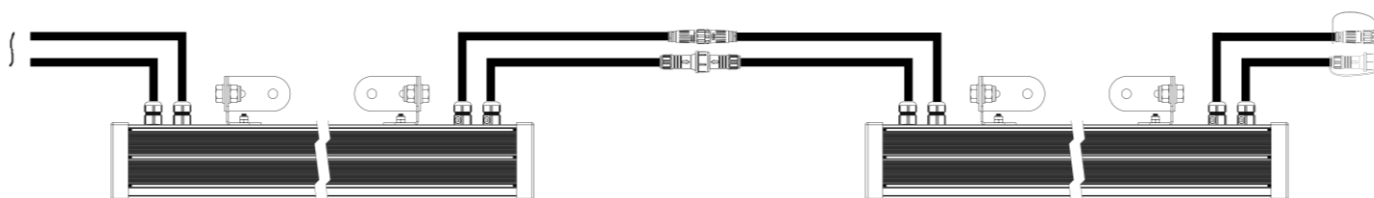

1.2 Вариант транзитного подключения с помощью комплекта герметичного штепсельного соединения и удлинителя, с заглушками на неиспользуемых выводах:

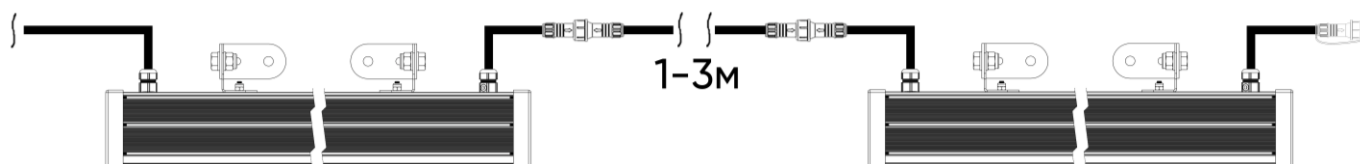

Для светильников с управлением по протоколу DMX, с заглушками на неиспользуемых выводах:

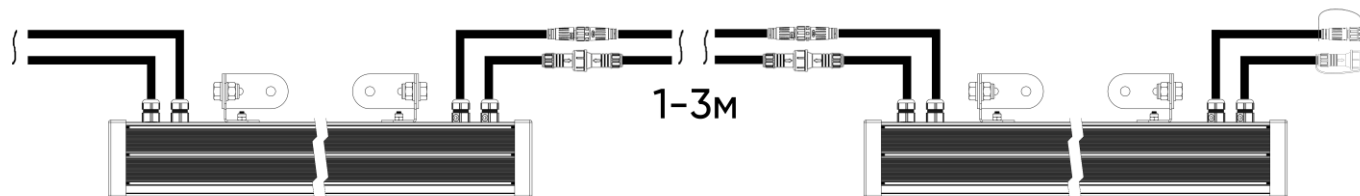

1.3 Светильники серии «Барокко» выпускаются в двух модификациях - для работы в сетях переменного тока 220В (230В), для работы в сетях постоянного тока 48В. Для их работы в сетях постоянного тока 48В требуется внешний источник питания (может быть заказан отдельно).

При эксплуатации в сети постоянного тока 48В, источник питания может подключаться как к одиночному светильнику, так и к группе светильников. Возможно как транзитное подключение, так и параллельное подключение нескольких светильников.

На этапе планирования схемы подключения светильников важно соблюдать несколько условий.

- При питании от источника мощностью 100Вт, общая длина линии питания не должна превышать 10 метров.

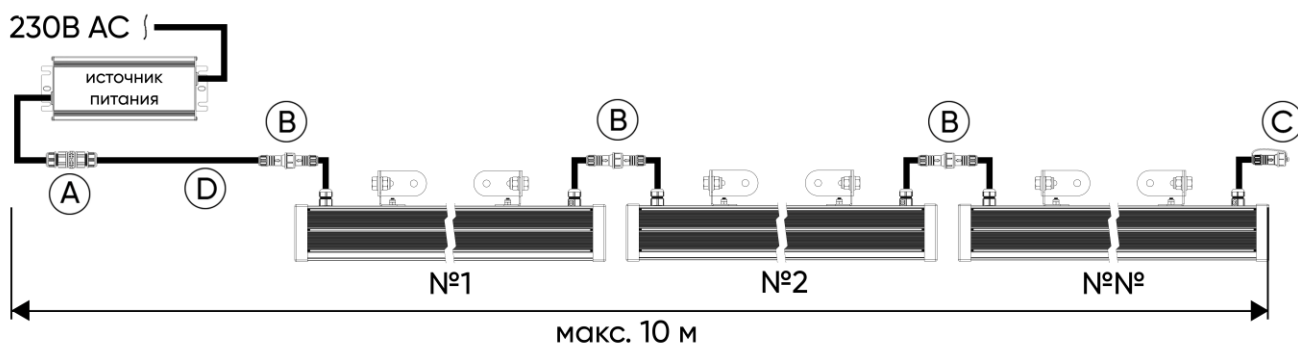

А – герметичная клеммная колодка, В – штепсельные разъемы, С – заглушка, D – вводной кабель

- При питании от источника на 200Вт возможно подключение нескольких линий, но максимальная общая длина линии питания не должна превышать 10 метров.

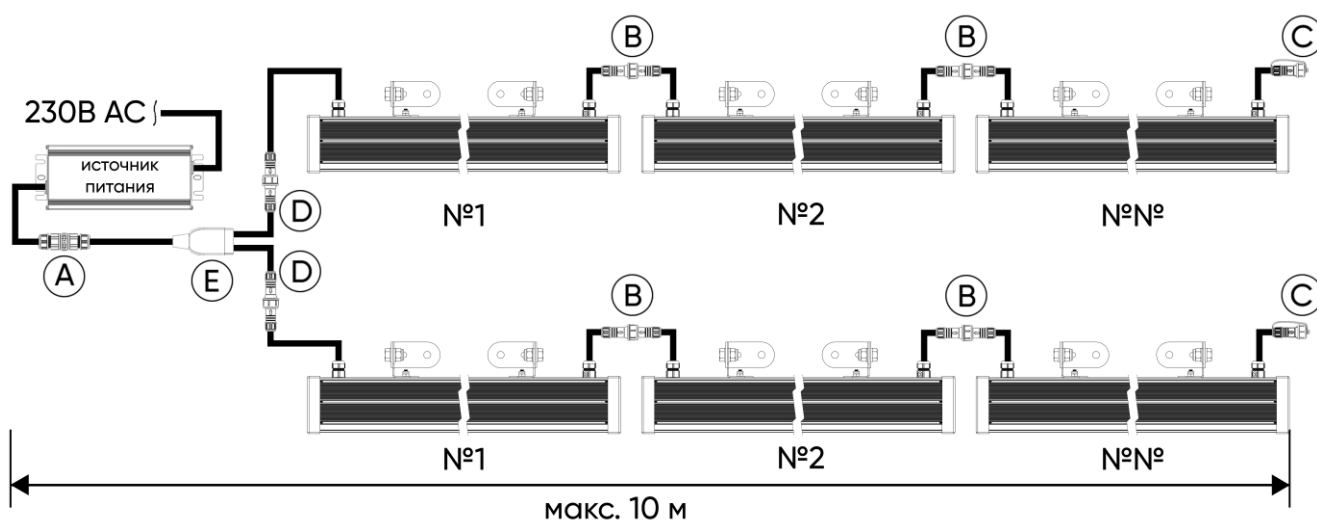

А – герметичная клеммная колодка, В – штепсельные разъемы, С – заглушка, D – вводной кабель, E – «Y»-коннектор или распределительная коробка



При эксплуатации в сети переменного тока 220В (230В), возможно как транзитное подключение, так и параллельное подключение группы светильников.

Максимально возможная длина линии в данном случае зависит от суммарной мощности светильников, их количества и рассчитывается индивидуально для каждого проекта.

Типовые рекомендации длины линий при использовании светильников длиной 1000мм:

- 10-20Вт не более 30 светильников в линию;
- 40Вт не более 20 светильников в линию.

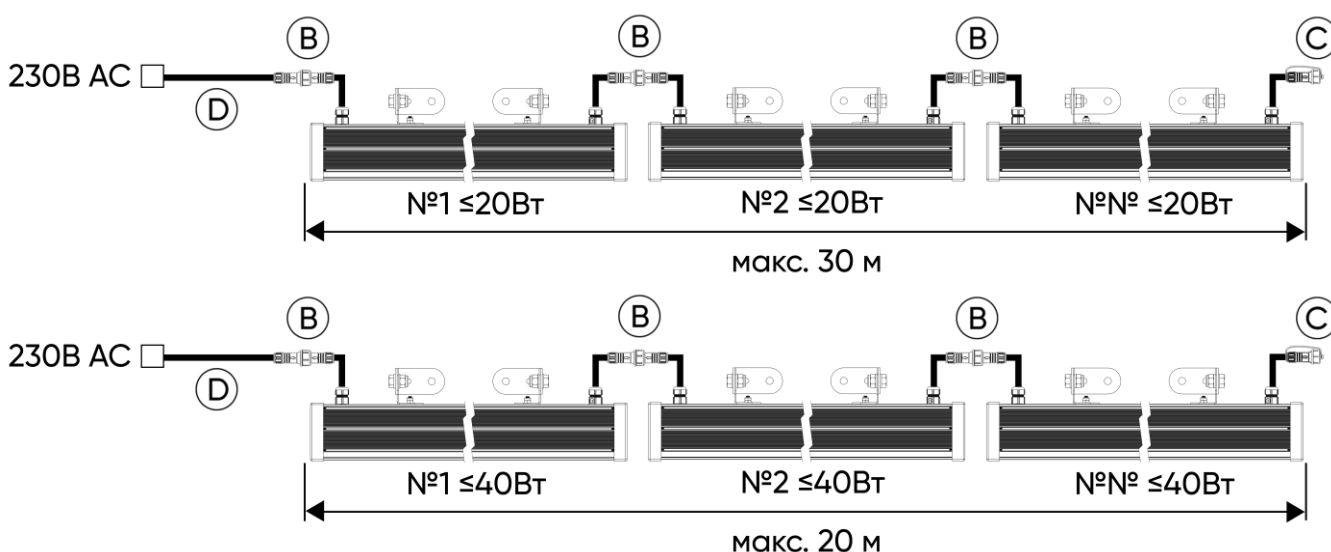

В – штепсельные разъемы, С – заглушка, D – вводной кабель

2. Подключение одиночных светильников без использования специализированной системы коннекторов.

Подключение светильников без транзитного кабеля производится с помощью коннекторов, клемм, и распределительных коробок. Компоненты для коммутации выбираются на усмотрение заказчика.

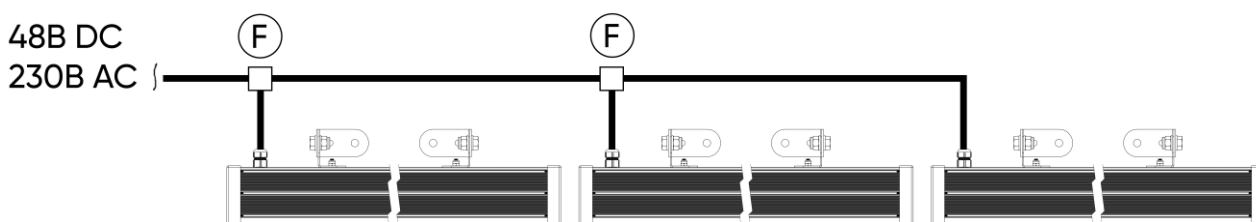

F – распределительная коробка или Т-образный коннектор.



Подключение к питающей сети.

У светильников с напряжением питания 48В провода к питающей электросети подключить в следующем порядке:

- "-" – Синяя жила / Промаркированный провод 2;
- "+" – Коричневая / Промаркированный провод 1.

У светильников с напряжением питания 220В(230В) провода к питающей электросети подключить в следующем порядке:

- Коричневая/белая жила / Промаркированный провод 1 – Фаза (L);
- Синяя жила / Промаркированный провод 2 – Ноль (N);
- Желто-зеленая жила – Заземление (GND).

Подключение кабеля интерфейса управления.

К управлению DMX подключить провода в следующем порядке:

- Заземление (GND) – Экранирующая оплётка/Контакт разъёма 1;
- Управление (DMX –) – Синяя жила/Контакт разъёма 2;
- Управление (DMX +) – Бело-синяя жила/Контакт разъёма 3.



ДОПОЛНИТЕЛЬНЫЕ АКСЕССУАРЫ И ОПЦИИ

На светильники серии «Барокко» возможна установка антибликового козырька. Антибликовый козырек является опцией и заказывается отдельно. Козырёк изготовлен из оцинкованной стали и предназначен для ограничения угла свечения и минимизации слепящего эффекта. Поставляется в сборе со светильником.

Опционально возможна окраска в любой цвет по каталогу RAL.

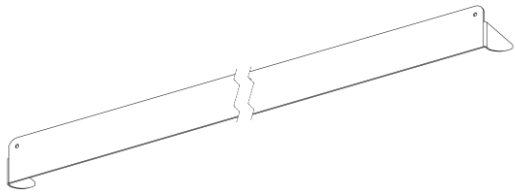
| | |
|-------------------------------|--|
| Антибликовый козырек. Барокко |  |
|-------------------------------|--|

Альтернативные габариты светильников серии «Барокко» с установленным антибликовым козырьком:

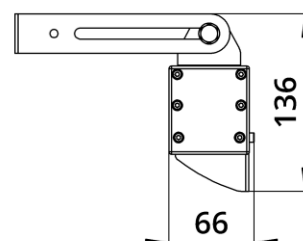

РЕКОМЕНДАЦИИ ПО ЭКСПЛУАТАЦИИ

Никогда не закрывайте видимую поверхность светильника.

Периодически протирайте светильник, чтобы убрать накапливающуюся грязь с поверхности линзы и корпуса.

Не используйте чистящую и моющую технику высокого давления.

Запрещена эксплуатация светильника с поврежденным питающим кабелем, поврежденным корпусом или линзой.

Установку, чистку светильника и замену компонентов производить только при отключенном питании.

