

Санкт-Петербург
8 (812) 999-74-20
info@promled.com

Москва
8 (495) 744-78-61
msk@promled.com

Казахстан
8 (727) 312-34-37
kz@promled.com



СВЕТОДИОДНЫЙ СВЕТИЛЬНИК БАРОККО **МОНОХРОМ**

Руководство по монтажу и подключению

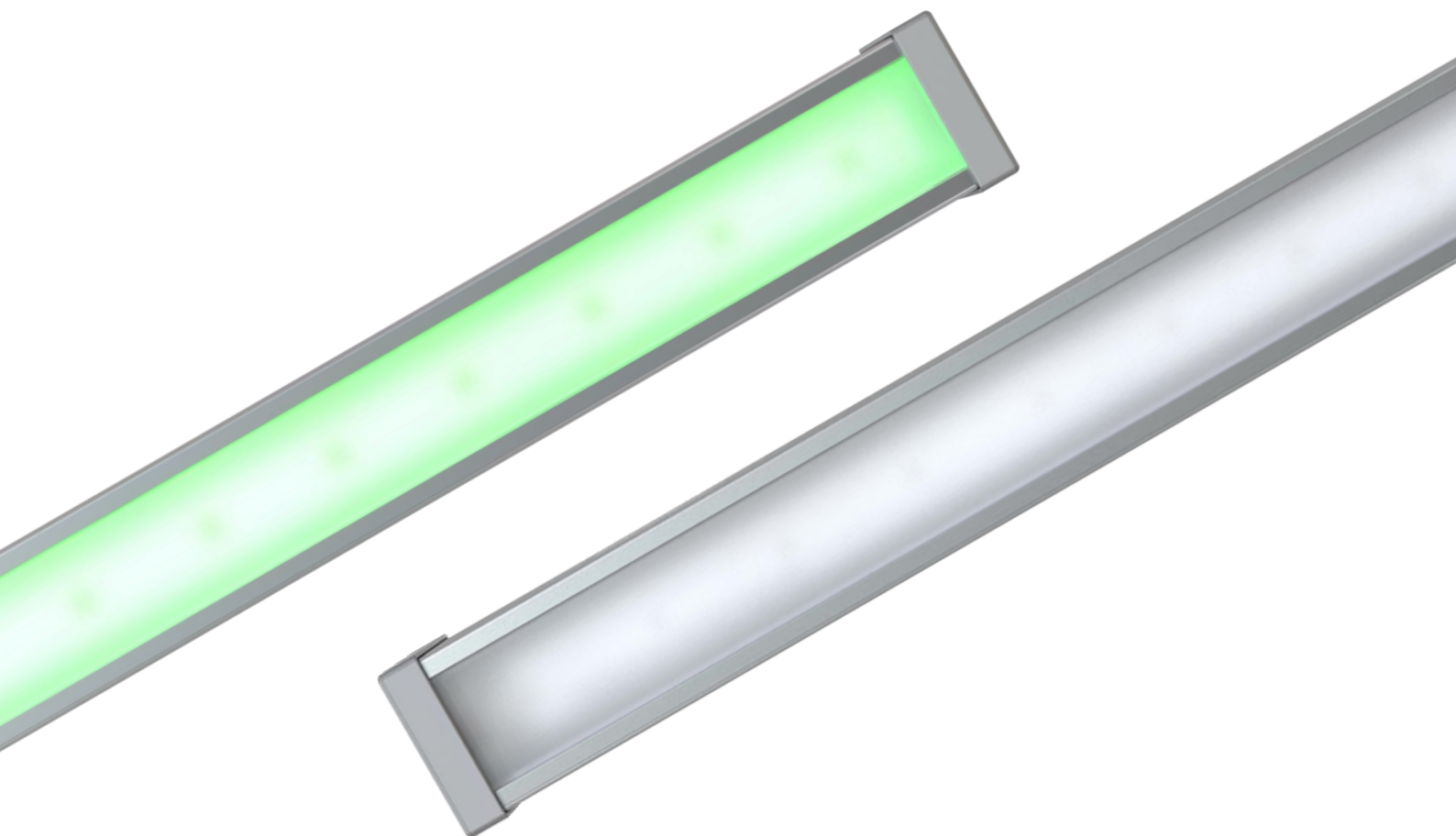

Производственная компания ООО «Пром-Свет»



Заказ и дополнительная информация: info@promled.com

МОНТАЖ СВЕТИЛЬНИКА

Эксплуатация светильника должна производиться в соответствии с «Правилами технической эксплуатации электроустановок потребителей». Установку, чистку светильника и замену компонентов производить только при отключенном питании.

Светильники комплектуются одним и более кронштейном, в зависимости от длины светильника.

1. Распаковать светильник, установить кронштейны, выставить кронштейны в необходимое положение. Кронштейны могут быть перемещены вдоль закладных пазов.

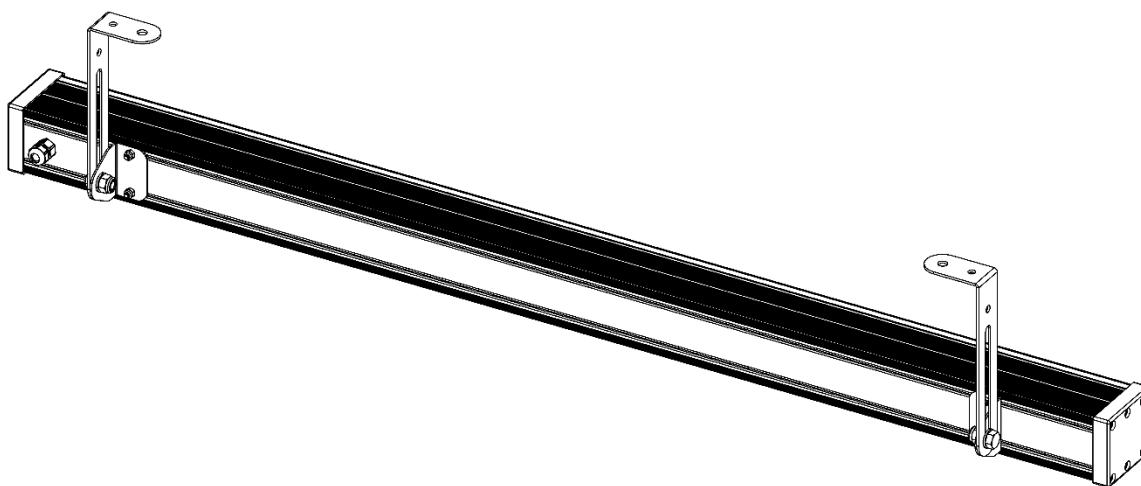

2. Закрепить светильник на опорной поверхности. Угол установки светильника может быть отрегулирован. Общий угол регулировки базовых кронштейнов - 220°. Крепежные отверстия необходимо разметить исходя из размеров на чертеже, размеры указаны в мм:

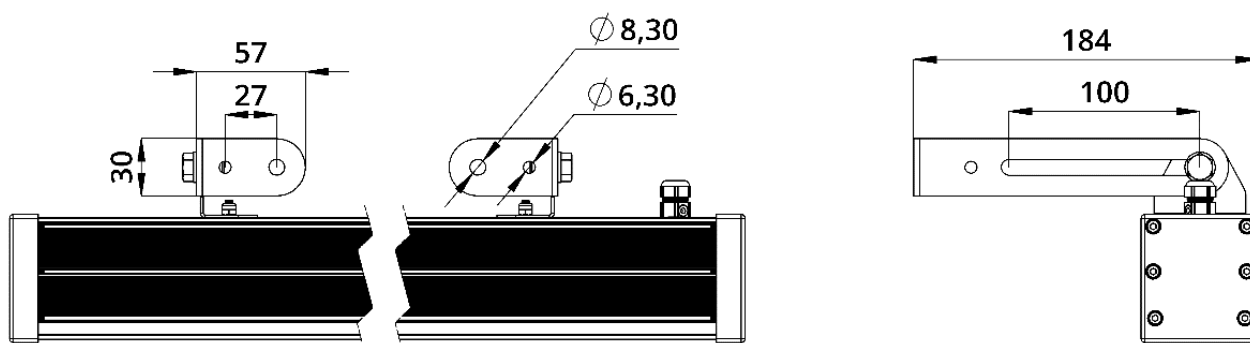





ПОДКЛЮЧЕНИЕ СВЕТИЛЬНИКА

Возможны 2 типа подключения светильников.

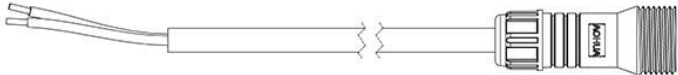

1. Подключение с помощью специализированной системы коннекторов: вводные кабели, удлинители, заглушки (заказываются отдельно).

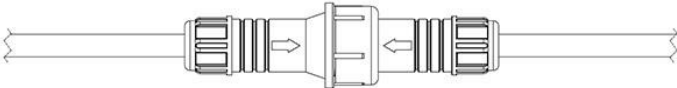
Для светильников с напряжением питания 24/36В



Вводной кабель с разъемом питания. 24/36В, 1м	
Вводной кабель с разъемом питания. 24/36В, 3м	
Удлинитель с разъемами питания. 24/36В, 1м	
Удлинитель с разъемами питания. 24/36В, 3м	
Заглушка для разъема питания. 24/36В	
Транзитное подключение. Штепсельный разъем, IP67. Барокко	

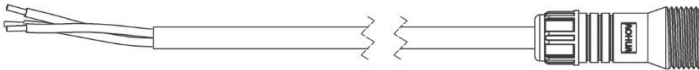
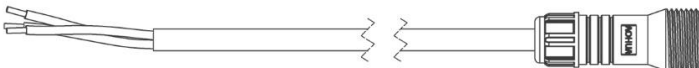
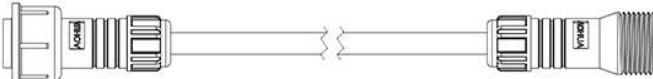
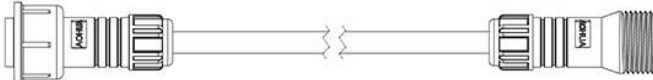

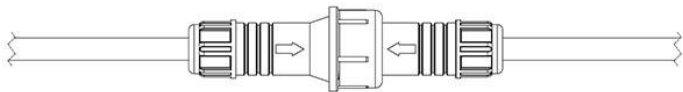
Для светильников с напряжением питания 220/230В

Вводной кабель с разъемом питания. 220В, 1м	
Вводной кабель с разъемом питания. 220В, 3м	
Удлинитель с разъемами питания. 220В, 1м	
Удлинитель с разъемами питания. 220В, 3м	
Заглушка для разъема питания. 220В	
Транзитное подключение. Штепсельный разъем, IP67. Барокко	

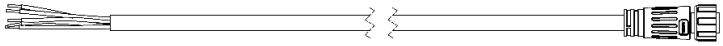
Дополнительные аксессуары для светильников с управлением

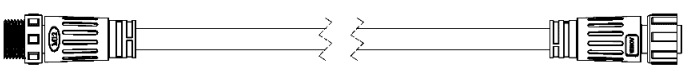
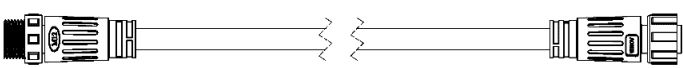
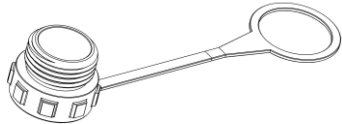
Вводной кабель с разъемом DMX. 1м	
Вводной кабель с разъемом DMX. 3м	
Удлинитель с разъемами DMX. 1м	
Удлинитель с разъемами DMX. 3м	
Заглушка для разъема DMX с терминатором	



1.1 Вариант транзитного подключения с помощью комплекта герметичного штепсельного соединения:



Для светильников с управлением по протоколу DMX, с заглушками на неиспользуемых выводах:

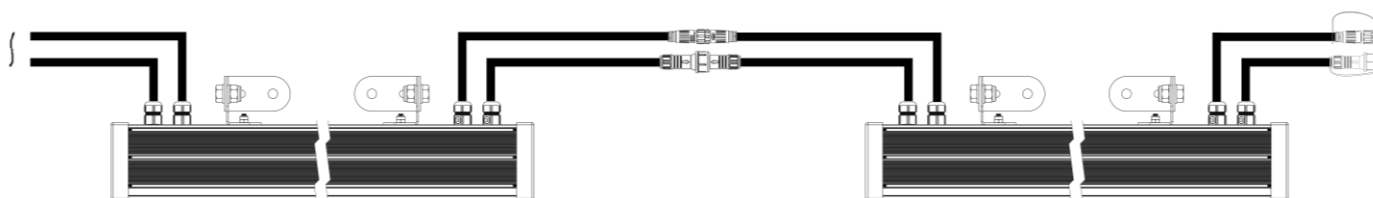

1.2 Вариант транзитного подключения с помощью комплекта герметичного штепсельного соединения и удлинителя, с заглушками на неиспользуемых выводах:

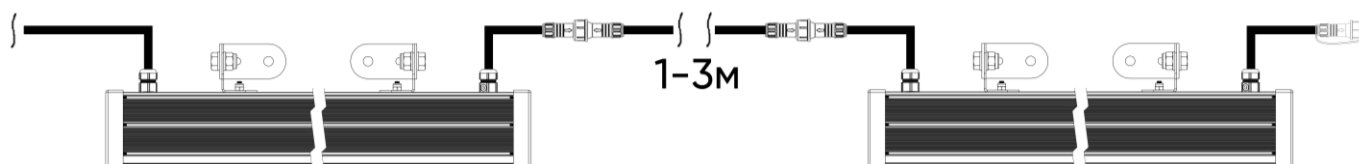

Для светильников с управлением по протоколу DMX, с заглушками на неиспользуемых выводах:

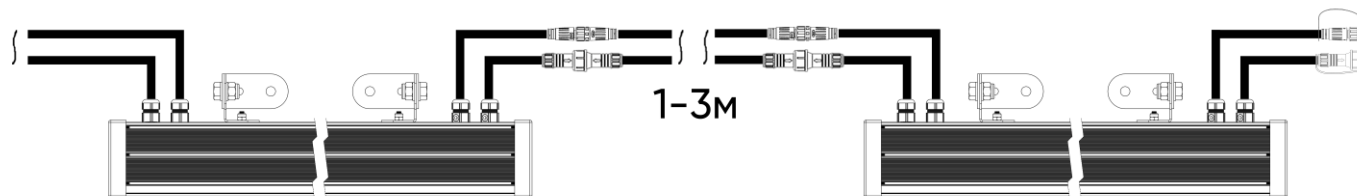

1.3 Светильники серии «Барокко» выпускаются в двух модификациях - для работы в сетях переменного тока 220/230В, для работы в сетях постоянного тока 24/36В. Для их работы в сетях постоянного тока 24/36В требуется внешний источник питания (может быть заказан отдельно).

При эксплуатации в сети постоянного тока 24/36В, источник питания может подключаться как к одиночному светильнику, так и к группе светильников. Возможно как транзитное подключение, так и параллельное подключение нескольких светильников.

На этапе планирования схемы подключения светильников важно соблюдать несколько условий.

- При питании от источника мощностью 100Вт, общая длина линии питания не должна превышать 10 метров.

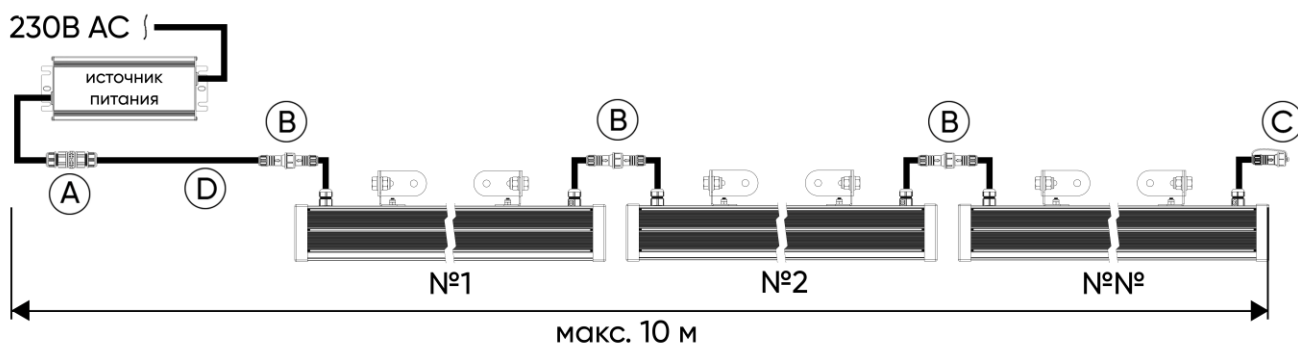

А – герметичная клеммная колодка, В – штепсельные разъемы, С – заглушка, D – вводной кабель

- При питании от источника на 200 Вт возможно подключение нескольких линий, но максимальная общая длина линии питания не должна превышать 10 метров.

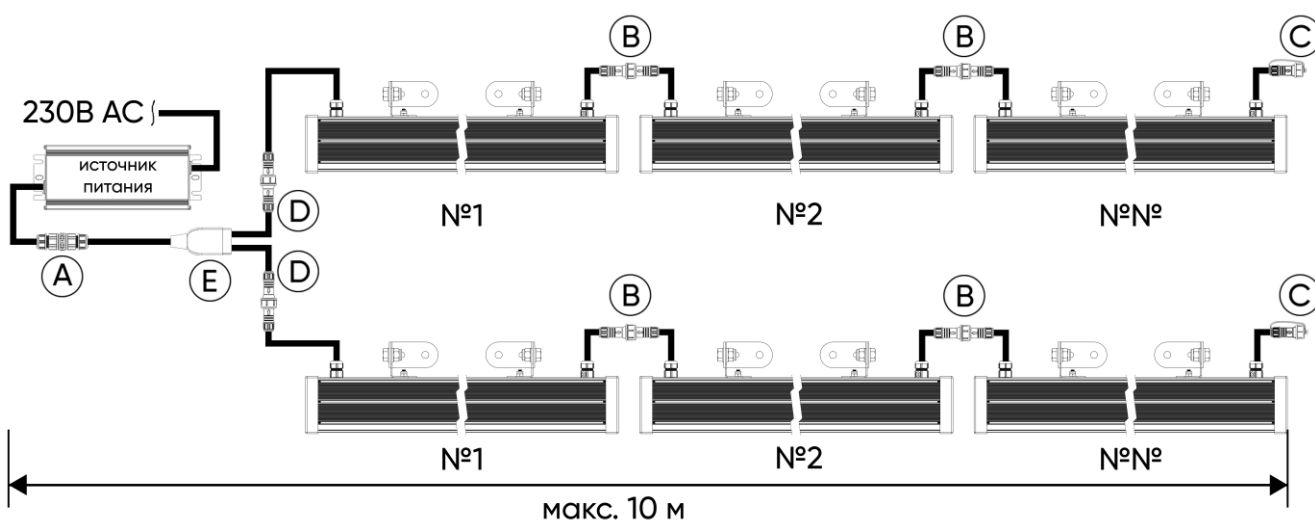

А – герметичная клеммная колодка, В – штепсельные разъемы, С – заглушка, D – вводной кабель, E – «Y»-коннектор или распределительная коробка



При эксплуатации в сети переменного тока 230В, возможно как транзитное подключение, так и параллельное подключение группы светильников.

Максимально возможная длина линии в данном случае зависит от суммарной мощности светильников, их количества и рассчитывается индивидуально для каждого проекта.

Типовые рекомендации длины линий при использовании светильников длиной 1000мм:

- 10-20 Вт не более 30 светильников в линию;
- 40 Вт не более 20 светильников в линию.

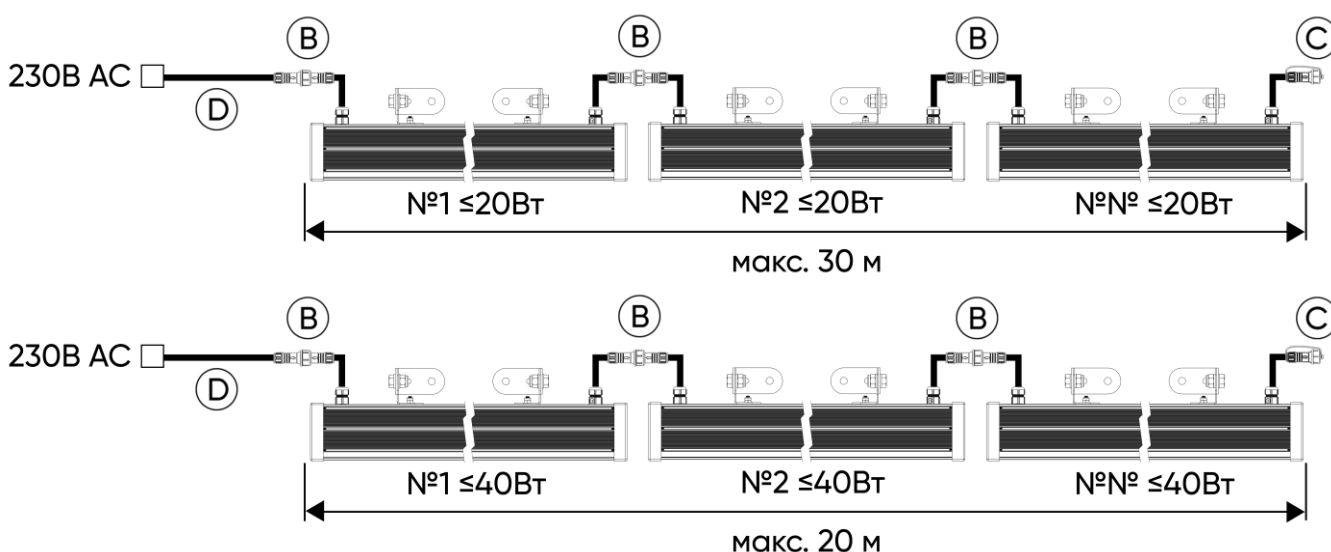

В – штепсельные разъемы, С – заглушка, D – вводной кабель

2. Подключение одиночных светильников без использования специализированной системы коннекторов.

Подключение светильников без транзитного кабеля производится с помощью коннекторов, клемм, и распределительных коробок. Компоненты для коммутации выбираются на усмотрение заказчика.

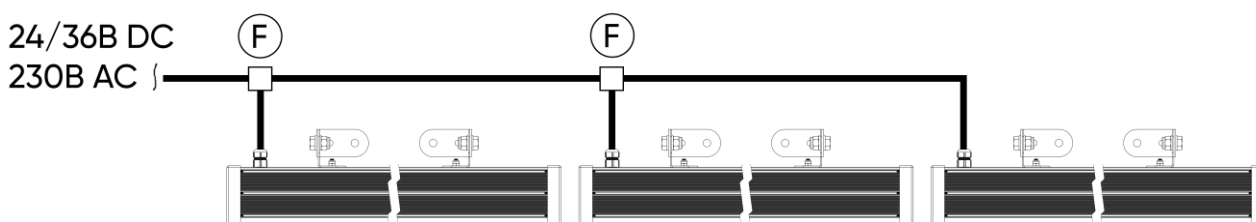

F – распределительная коробка или Т-образный коннектор.

