



СВЕТОДИОДНЫЙ СВЕТИЛЬНИК БАРОККО НИЗКОВОЛЬТНЫЙ

Руководство по монтажу и подключению



Производственная компания ООО «Пром-Свет»



МОНТАЖ СВЕТИЛЬНИКА

Эксплуатация светильника должна производиться в соответствии с «Правилами технической эксплуатации электроустановок потребителей». Установку, чистку светильника и замену компонентов производить только при отключенном питании.

Светильники комплектуются одним и более кронштейном, в зависимости от длины светильника.

1. Распаковать светильник, установить кронштейны, выставить кронштейны в необходимое положение. Кронштейны могут быть перемещены вдоль закладных пазов.

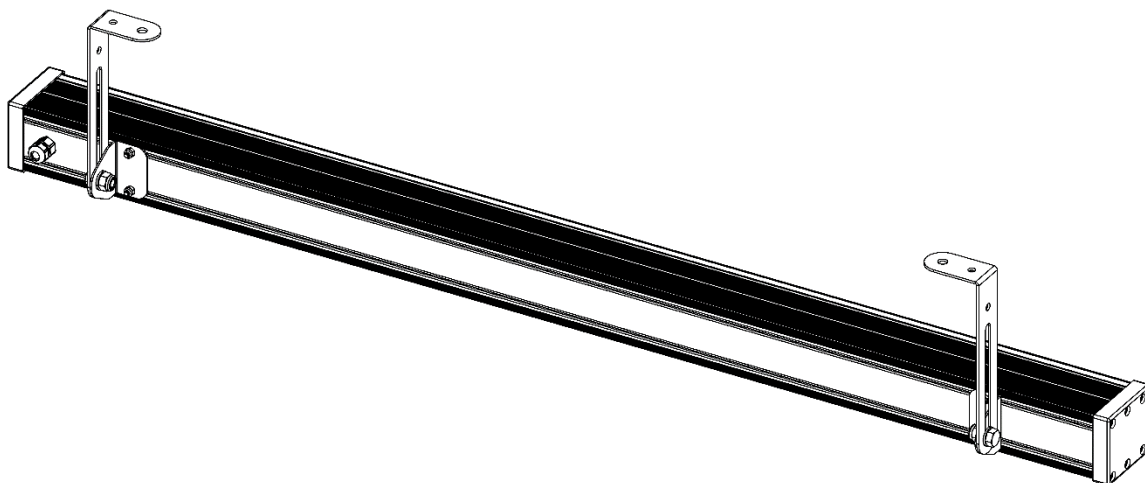

2. Закрепить светильник на опорной поверхности. Угол установки светильника может быть отрегулирован. Общий угол регулировки базовых кронштейнов - 220°. Крепежные отверстия необходимо разметить исходя из размеров на чертеже, размеры указаны в мм:

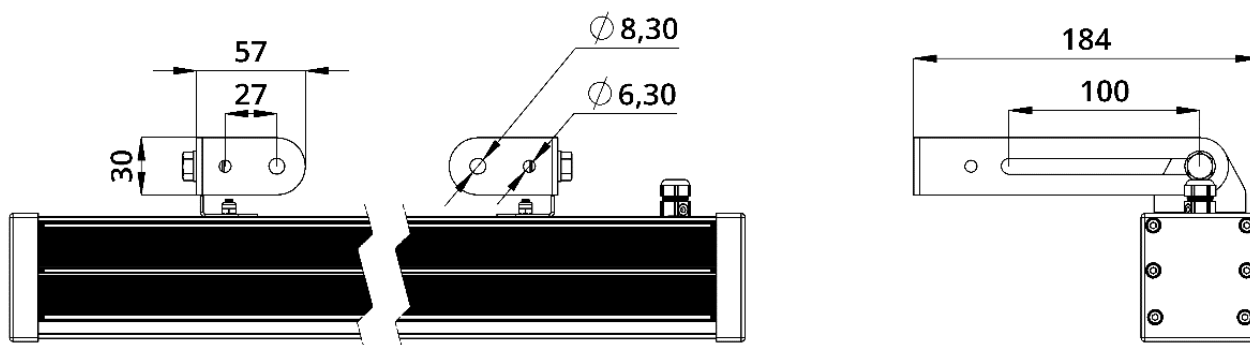



ПОДКЛЮЧЕНИЕ СВЕТИЛЬНИКА



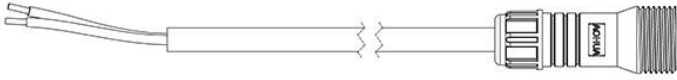
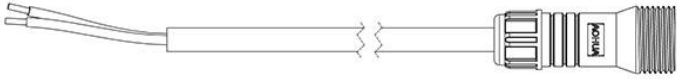
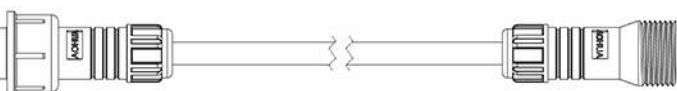

Возможны 2 типа подключения светильников.

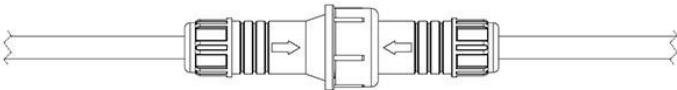
1. Подключение с помощью специализированной системы коннекторов: вводные кабели, удлинители, заглушки (заказываются отдельно).

Аксессуары для светильников с напряжением питания 48В

Вводной кабель с разъемом питания. M19, 12-48В, 1м	
Вводной кабель с разъемом питания. M19, 12-48В, 3м	
Удлинитель с разъемами питания. M19, 12-48В, 1м	
Удлинитель с разъемами питания. M19, 12-48В, 3м	
Заглушка для разъема питания. M19, 12-48В	
Транзитное подключение. Штепсельный разъем, IP67. Барокко	

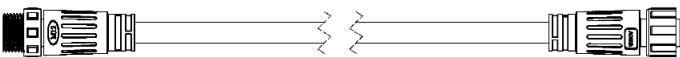
Дополнительные аксессуары для светильников с управлением

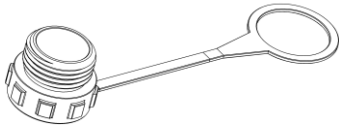
Вводной кабель с разъемом DMX. 1м	
Вводной кабель с разъемом DMX. 3м	
Удлинитель с разъемами DMX. 1м	
Удлинитель с разъемами DMX. 3м	
Заглушка для разъема DMX с терминатором	



1.1 Вариант транзитного подключения с помощью комплекта герметичного штепсельного соединения:



Для светильников с управлением по протоколу DMX, с заглушками на неиспользуемых выводах:

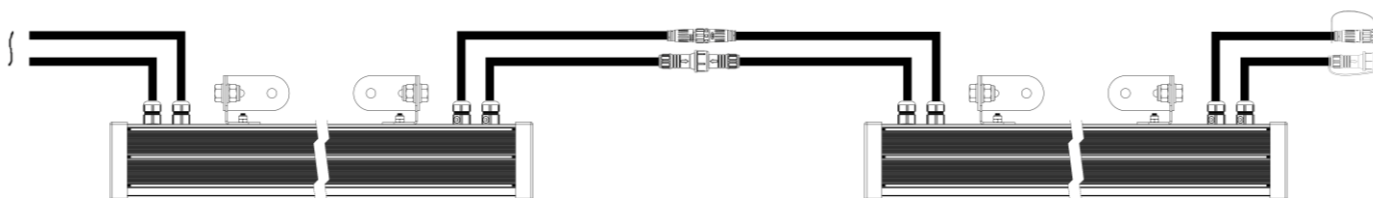

1.2 Вариант транзитного подключения с помощью комплекта герметичного штепсельного соединения и удлинителя, с заглушками на неиспользуемых выводах:

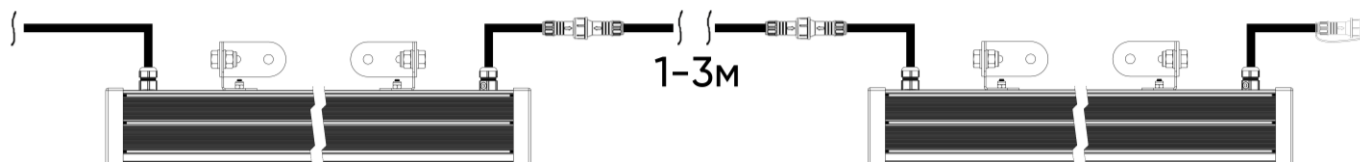

Для светильников с управлением по протоколу DMX, с заглушками на неиспользуемых выводах:

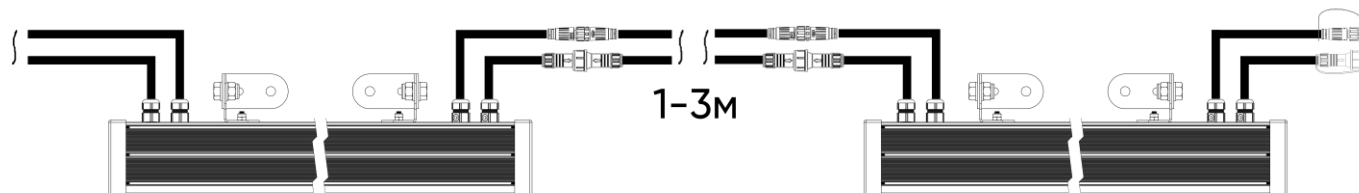

1.3 Светильники серии «Барокко» выпускаются в модификации для работы в сетях постоянного тока 48В. Для их работы в сетях постоянного тока 48В требуется внешний источник питания (может быть заказан отдельно).

При эксплуатации в сети постоянного тока 48В, источник питания может подключаться как к одиночному светильнику, так и к группе светильников. Возможно как транзитное подключение, так и параллельное подключение нескольких светильников.

На этапе планирования схемы подключения светильников важно соблюдать несколько условий.

- При питании от источника мощностью 100Вт, общая длина линии питания не должна превышать 10 метров.

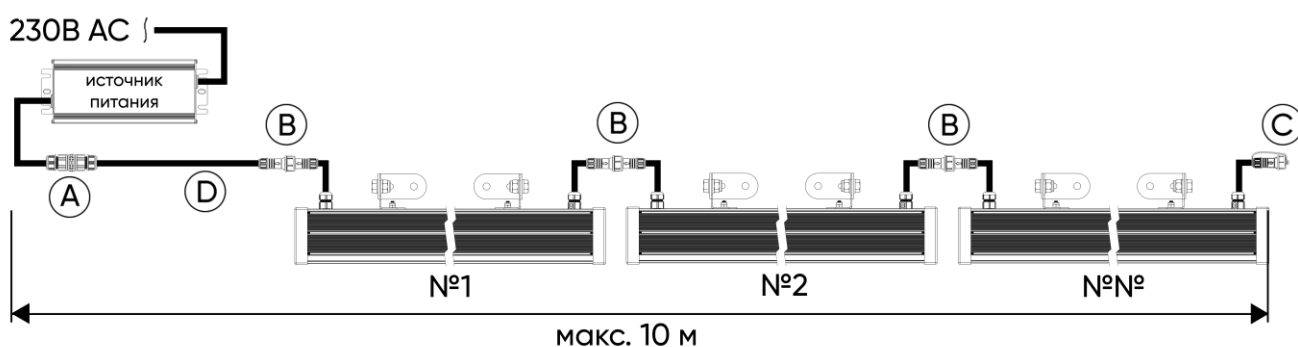

А – герметичная клеммная колодка, В – штепсельные разъемы, С – заглушка, D – вводной кабель

- При питании от источника на 200Вт возможно подключение нескольких линий, но максимальная общая длина линии питания не должна превышать 10 метров.

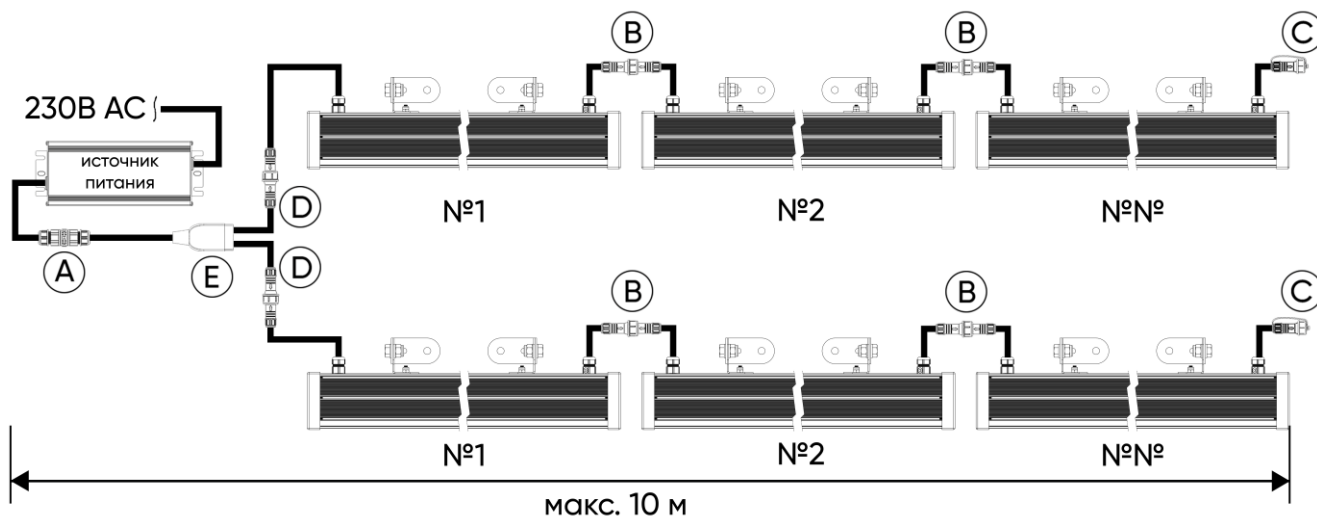

А – герметичная клеммная колодка, В – штепсельные разъемы, С – заглушка, D – вводной кабель, E – «Y»-коннектор или распределительная коробка



2. Подключение одиночных светильников без использования специализированной системы коннекторов.

Подключение светильников без транзитного кабеля производится с помощью коннекторов, клемм, и распределительных коробок. Компоненты для коммутации выбираются на усмотрение заказчика.

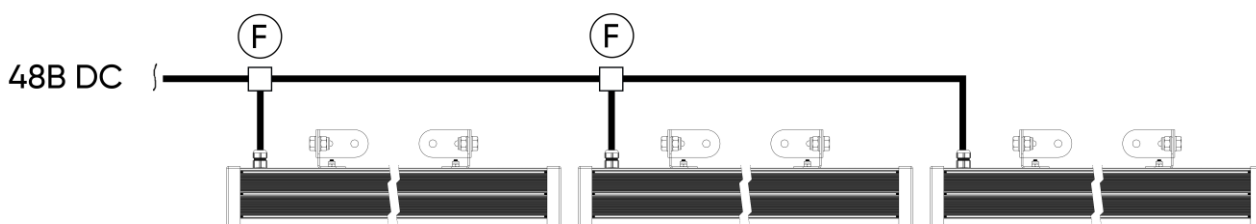

F – распределительная коробка или Т-образный коннектор.

Подключение к питающей сети.

У светильников с напряжением питания 48В провода к питающей электросети подключить в следующем порядке:

- "-" – Синяя жила / Промаркированный провод 2;
- "+" – Коричневая / Промаркированный провод 1.

Подключение кабеля интерфейса управления.

К управлению DMX подключить провода в следующем порядке:

- Заземление (GND) – Экранирующая оплётка/Контакт разъёма 1;
- Управление (DMX -) – Синяя жила/Контакт разъёма 2;
- Управление (DMX +) – Бело-синяя жила/Контакт разъёма 3.



ДОПОЛНИТЕЛЬНЫЕ АКСЕССУАРЫ И ОПЦИИ

На светильники серии «Барокко» возможна установка антибликового козырька. Антибликовый козырек является опцией и заказывается отдельно. Козырёк изготовлен из оцинкованной стали и предназначен для ограничения угла свечения и минимизации слепящего эффекта. Поставляется в сборе со светильником.

Опционально возможна окраска в любой цвет по каталогу RAL.

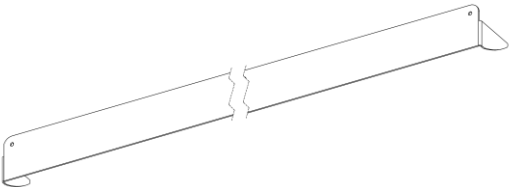
Антибликовый козырек. Барокко	
-------------------------------	--

Альтернативные габариты светильников серии «Барокко» с установленным антибликовым козырьком:

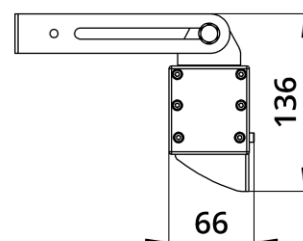

РЕКОМЕНДАЦИИ ПО ЭКСПЛУАТАЦИИ

Никогда не закрывайте видимую поверхность светильника.

Периодически протирайте светильник, чтобы убрать накапливающуюся грязь с поверхности линзы и корпуса.

Не используйте чистящую и моющую технику высокого давления.

Запрещена эксплуатация светильника с поврежденным питающим кабелем, поврежденным корпусом или линзой.

Установку, чистку светильника и замену компонентов производить только при отключенном питании.

